

## TRICYCLES 2219 - Configuré



<p>Compagnon idéal pour les adultes, les tricycles 2219 seront plaire aux plus grand nombre. Avec des looks attractifs et un design épuré, les tricycles allient confort et facilité de conduite en toute circonstance. Les Cadres sont conçus pour que son utilisateur puisse monter et descendre aisément et ainsi diminuer les risques de chutes et rendre l'enjambement plus naturel. Guidon réglable en hauteur et en inclinaison Selle ajustable en hauteur Différentiel de série Frein V-brake avec position parking Pignon fixe ou libre pour plus de sécurité Panier arrière ou avant sans supplément Garde-boue de série, klaxon Nombreuses options et modèles disponibles Poids utilisateur max: de 125kg <b>Garantie 2 ans hors pièces d'usure</b> Tricycles orthopédiques pour adultes</p>	 <p>Modèles Lagoon</p> <p>Modèle Vintage</p>	<p>Date et cachet de la société :</p>
<p><b>Prescription Médicale :</b> Cycle modulaire à roues multiples CYC + PAP Forfait A pour membres supérieures et/ou Forfait B membres inférieurs si nécessaire <b>Qui peut prescrire ?</b> Prescription par Médecin MPR, Médecin titulaire DU et Ergothérapeute dans une équipe pluridisciplinaire pour catégorie CYC</p>	<p>Agence de Phalempin : Tel : 03.28.55.07.98 Fax : 03.20.90.28.89</p>	<p>Agence de Cournon : Tel : 04.73.60.82.40</p>

\*Les codes et montants LPP sont donnés à titre indicatif et n'engagent en aucun cas VERMEIREN.

= Exécution standard





= Option sans supplément de prix

Sélectionner les options en cochant les cases SVP				Prix public HT	Prix public TTC	PLV* TTC	Code Remboursement	Adulte Distance sol-selle 81-90 cm Distance selle-pédale 64-88 cm
2219	LAGOON gris et gris foncé. 2219 LG	<input type="checkbox"/>	<input type="checkbox"/>	1 591,92 €	1 679,48 €	1 679,48 €	9538882	
	LAGOON bordeaux et blanc. 2219 LBW	<input type="checkbox"/>	<input type="checkbox"/>	1 591,92 €	1 679,48 €	1 679,48 €	9538882	
	VINTAGE Design, brun et beige 2219 VTBB	<input type="checkbox"/>	<input type="checkbox"/>	1 591,92 €	1 679,48 €	1 679,48 €	9538882	

Sélectionner les options en cochant les cases SVP				Prix public HT	Prix public TTC	PLV* TTC	Code Remboursement	
<b>POUR RAPPEL : Mode de prise en charge catégorie CYC</b>								
<b>ACHAT</b>				1 591,92 €	1 679,48 €	1 679,48 €	9538882	
<b>POUR RAPPEL : Forfait de mise à disposition + Forfait Livraison</b>								
<b>FORFAIT MAD1 niveau 1</b>				94,79 €	100,00 €	100,00 €	4841966	
<b>FORFAIT MAD2 niveau 1</b> En cas de renouvellement à l'achat				47,39 €	50,00 €	50,00 €	4811876	
<b>LIVRAISON</b>				47,39 €	50,00 €	50,00 €		
<b>POUR RAPPEL : Forfait SAV5</b>								
<b>Montant forfaitaire annuel SAV5 sans PLV</b>				246,92 €	260,50 €	260,50 €	4800737	



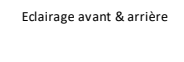





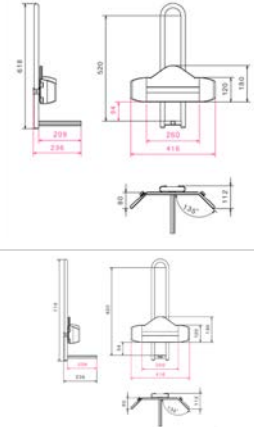

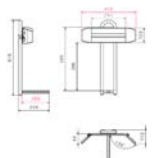

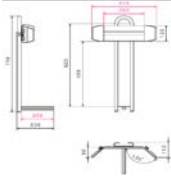

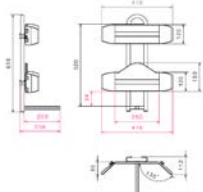

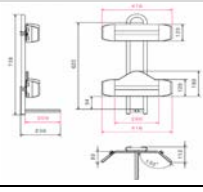

= Exécution standard



= Option sans supplément de prix

Sélectionner les options en cochant les cases SVP				Prix public HT	Prix public TTC	PLV* TTC	Code Remboursement	
<b>CHÂSSIS</b>								
<b>Type</b>								
	Cycle à roues multiples pourvu d'une selle (Tous les modèles)	S	<input type="checkbox"/>	-	-			
	Châssis fixe (Tous les modèles)	S	<input type="checkbox"/>	-	-			
	Dispositif réfléchissant avant et arrière (Tous les modèles)	S	<input type="checkbox"/>	-	-			
	Klaxon	S	<input type="checkbox"/>	-	-			
<b>Eclairage</b>								
E2	Kit éclairage avant, arrière	<input type="checkbox"/>	<input type="checkbox"/>	-	-			
<b>MODE DE PROPULSION</b>								
<b>Type</b>								
	Propulsion podale avec direction manuelle	S	<input type="checkbox"/>	-	-			
23	Différentiel	S	<input type="checkbox"/>	-	-			

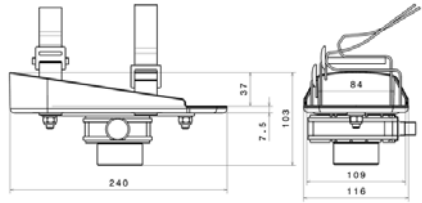
Sélectionner les options en cochant les cases SVP			Prix public HT	Prix public TTC	PLV* TTC	Code Remboursement
<b>Roues</b>						
	Pneumatiques avant et arrière	<input checked="" type="checkbox"/>	<input type="checkbox"/>	-	-	
<b>Pignon</b>						
<b>Pignon Fixe</b>						
06	Pignon fixe	<input checked="" type="checkbox"/>	<input type="checkbox"/>	-	-	
<b>Pignon Libre (Sans option de vitesse)</b>						
01+B1	Pignon libre + frein à disque	<input type="checkbox"/>	<input type="checkbox"/>	-	-	
<b>Pignon Libre</b>						
03	Pignon libre + option 3 Vitesses (système frein Torpedo inclus)	<input type="checkbox"/>	<input type="checkbox"/>	-	-	
<b>Système de freinage standard</b>						
	Poignée de frein sur guidon (à droite)	<input checked="" type="checkbox"/>	<input type="checkbox"/>	-	-	
<b>Frein supplémentaire</b>						
B1	Frein à disque sur roue arrière	<input type="checkbox"/>	<input type="checkbox"/>	-	-	
02	Frein Torpedo ( frein à rétro-pédalage) uniquement avec pignon libre, pédalage vers l'avant uniquement	<input type="checkbox"/>	<input type="checkbox"/>	-	-	
<b>GUIDON</b>						
S1	Guidon classique	<input checked="" type="checkbox"/>	<input type="checkbox"/>	-	-	
S2	Guidon plat	<input type="checkbox"/>	<input type="checkbox"/>	-	-	
S3	Guidon city (Standard sur le vintage)	<input type="checkbox"/>	<input type="checkbox"/>	-	-	
S4	Poignée rectangulaire	<input type="checkbox"/>	<input type="checkbox"/>	-	-	
S6	Potence longue de guidon (30 cm) Standard sur le 2217 et 2219	<input type="checkbox"/>	<input type="checkbox"/>	-	-	
S5	Potence de guidon réglable	<input type="checkbox"/>	<input type="checkbox"/>	-	-	
D1	Butée directionnelle	<input type="checkbox"/>	<input type="checkbox"/>	-	-	
NM	Commande à gauche	<input type="checkbox"/>	<input type="checkbox"/>	-	-	
<b>Sangles de maintien</b>						
E9	Sangles de maintien des mains	<input type="checkbox"/>	<input type="checkbox"/>	-	-	
E10M	Support de maintien des mains avec sangles	<input type="checkbox"/>	<input type="checkbox"/>	-	-	
E10L	Support de maintien des mains avec sangles	<input type="checkbox"/>	<input type="checkbox"/>	-	-	
E11S	Manchons - S	<input type="checkbox"/>	<input type="checkbox"/>	-	-	
E11M	Manchons - M	<input type="checkbox"/>	<input type="checkbox"/>	-	-	
E11L	Manchons - L	<input type="checkbox"/>	<input type="checkbox"/>	-	-	
<b>DOSSIER</b>						
<b>Système de maintien du tronc</b>						
<b>Cale-hanches</b>						
P1M	Cale-hanches M (livré avec tige de selle ajustable)	<input type="checkbox"/>	<input type="checkbox"/>	-	-	
P1L	Cale-hanches L (livré avec tige de selle ajustable)	<input type="checkbox"/>	<input type="checkbox"/>	-	-	

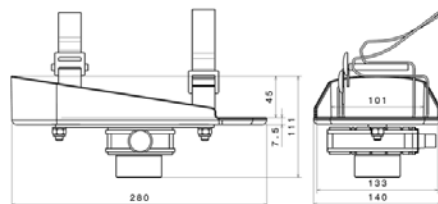

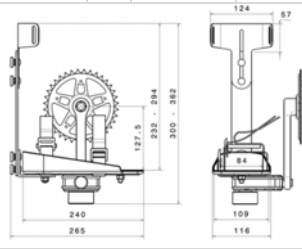
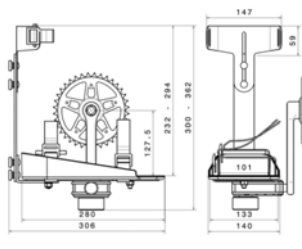
Sélectionner les options en cochant les cases SVP			Prix public HT	Prix public TTC	PLV* TTC	Code Remboursement	
<b>Supports dorsaux</b>							
P2M	Support dorsal M (livré avec tige de selle ajustable)		<input type="checkbox"/>	<input type="radio"/>	-	-	
P2L	Support dorsal L (livré avec tige de selle ajustable)		<input type="checkbox"/>	<input type="radio"/>	-	-	
<b>Supports dorsaux + Cale-hanches</b>							
P3M	Support dorsal & Cale-hanches M (livré avec tige de selle ajustable)		<input type="checkbox"/>	<input type="radio"/>	-	-	
P3L	Support dorsal & Cale Hanches L (livré avec tige de selle ajustable)		<input type="checkbox"/>	<input type="radio"/>	-	-	
<b>ASSISE</b>							
<b>Selle</b>							
-	Selle standard (Réglable en hauteur et en antéropostérieur)		<input type="checkbox"/>	<input type="radio"/>	-	-	
E12	Selle confort		<input type="checkbox"/>	<input type="radio"/>	-	-	
E18A	Selle type "banane" ajustable en angle (Incompatible avec P1, P2 et P3)		<input type="checkbox"/>	<input type="radio"/>	-	-	
<b>Tige pour fixation selle</b>							
P4M	Tige de selle Ajustable M (hauteur +5cm)		<input type="checkbox"/>	<input type="radio"/>	-	-	
P5	Tige de selle avec amortisseur (incompatible avec P4)		<input type="checkbox"/>	<input type="radio"/>	-	-	
<b>PÉDALES</b>							
<b>Pédales</b>							
F1	Pédales avec sangles de maintien (la paire)		<input type="checkbox"/>	<input type="radio"/>	-	-	
F2	Cale-pieds avec sangles de maintien (la paire)		<input type="checkbox"/>	<input type="radio"/>	-	-	
F3M	Repose-pieds à fixation Velcro - M (la paire)		<input type="checkbox"/>	<input type="radio"/>	-	-	
<b>Pédales à fixations velcro</b>							
F3M	Repose-pieds à fixation Velcro - M (la paire)		<input type="checkbox"/>	<input type="radio"/>	-	-	
							
F3L	Repose-pieds à fixation Velcro - L (la paire)		<input type="checkbox"/>	<input type="radio"/>	-	-	
							









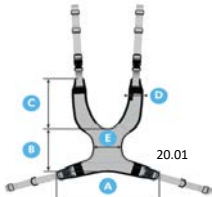
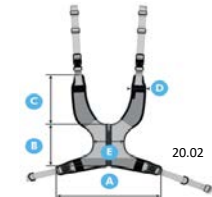
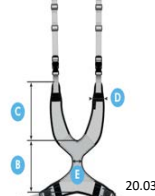
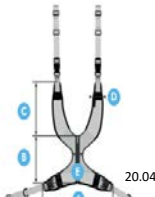

Sélectionner les options en cochant les cases SVP			Prix public HT	Prix public TTC	PLV* TTC	Code Remboursement
<b>Tuteur de cheville avec pédales à fixation velcro</b>						
F4ML	Tuteur de cheville avec repose-pied à fixation Velcro Taille M - Gauche	<input type="checkbox"/>	○	-	-	
F4MR	Tuteur de cheville avec repose-pied à fixation Velcro Taille M - Droit	<input type="checkbox"/>	○	-	-	
						
F4LL	Tuteur de cheville avec repose-pied à fixation Velcro Taille L - Gauche	<input type="checkbox"/>	○	-	-	
F4LR	Tuteur de cheville avec repose-pied à fixation Velcro Taille L - Droit	<input type="checkbox"/>	○	-	-	
						
						
<b>ACCESSOIRES (Livrés séparément)</b>						
E1L 1912542	Poignée de poussée L (fixée sous panier)	<input type="checkbox"/>	68,61 €	72,38 €	-	-
E3	Compteur Kilométrique	<input type="checkbox"/>	90,94 €	95,94 €	-	-
E6	Porte canne	<input type="checkbox"/>	36,69 €	38,71 €	-	-
E7	Porte gourde	<input type="checkbox"/>	23,94 €	25,26 €	-	-
E8L	Rétroviseur à gauche	<input type="checkbox"/>	71,80 €	75,75 €	-	-
E8R	Rétroviseur à droite	<input type="checkbox"/>	71,80 €	75,75 €	-	-
E13	Home trainer (système d'exercice à domicile - incompatible E-Tricycles)	<input type="checkbox"/>	255,23 €	269,27 €	-	-
E14	Panier avant	<input type="checkbox"/>	53,29 €	56,22 €	-	-
E4	Panier vintage à l'arrière	<input type="checkbox"/>	200,99 €	212,04 €	-	-
E5	Top Case	<input type="checkbox"/>	261,61 €	276,00 €	-	-
						

PRODUITS D'ASSISTANCE À LA POSTURE (PAP)

Rappel : prise en charge Achat ou LLD

MEMBRES SUPERIEURS - Forfait A

Éléments posturaux pouvant être installés sur tous VHP modulaire,  
conçus pour maintenir, compenser ou corriger le positionnement du corps  
**Prescription d'un ou plusieurs éléments posturaux à hauteur du montant forfaitaire maximal de 600€ PLV TTC**  
Cumulable avec le forfait B membres inférieurs



Sélectionner les options en cochant les cases SVP				Prix public HT	Prix public TTC	PLV* TTC	Code Remboursement
<b>PAP du dossier</b>							
<b>Dispositifs de positionnement thoraco-lombaires</b>							
<b>Sangle thoracique</b>							
<b>00.01</b>	<b>Bande multi-usage neoflex</b>						
2997957	o Small (Longueur 100cm/Largeur 8cm)	<input type="checkbox"/>	95,00 €	100,23 €	9961008		00.01
2997958	o Medium (Longueur 140cm/Largeur 10cm)	<input type="checkbox"/>	95,00 €	100,23 €			
2997959	o Large (Longueur 160cm/Largeur 10cm)	<input type="checkbox"/>	95,00 €	100,23 €			
2997960	o X-Large (Longueur 180cm/Largeur 10cm)	<input type="checkbox"/>	95,00 €	100,23 €			
<b>00.02</b>	<b>Extension bande multi-usage neoflex</b>						
2997957	o Small (Longueur 80cm/Largeur 8cm)	<input type="checkbox"/>	65 €	68,58 €	9961008		20.01
2997958	o Medium (Longueur 80cm/Largeur 10cm)	<input type="checkbox"/>	65 €	68,58 €			20.02
2997960	o X-Large (Longueur 80cm/Largeur 10cm)	<input type="checkbox"/>	65 €	68,58 €			20.03
<b>20.01</b>	<b>Support thoracique large neoflex</b>						
2997879	o X-Small	<input type="checkbox"/>	185,00 €	195,18 €	9961008		20.04
2997880	o Small	<input type="checkbox"/>	185,00 €	195,18 €			20.05
2997881	o Medium	<input type="checkbox"/>	185,00 €	195,18 €			
2997882	o Large	<input type="checkbox"/>	185,00 €	195,18 €			20.06
2997883	o X-Large	<input type="checkbox"/>	185,00 €	195,18 €			
<b>20.02</b>	<b>Support thoracique large avec zip neoflex</b>						
2997842	o X-Small	<input type="checkbox"/>	199,00 €	209,95 €	9961008		
2997843	o Small	<input type="checkbox"/>	199,00 €	209,95 €			
2997844	o Medium	<input type="checkbox"/>	199,00 €	209,95 €			
2997845	o Large	<input type="checkbox"/>	199,00 €	209,95 €			
2997846	o X-Large	<input type="checkbox"/>	199,00 €	209,95 €			
<b>20.03</b>	<b>Support thoracique étroit neoflex</b>						
2997874	o X-Small	<input type="checkbox"/>	179,00 €	188,85 €	9961008		
2997875	o Small	<input type="checkbox"/>	179,00 €	188,85 €			
2997876	o Medium	<input type="checkbox"/>	179,00 €	188,85 €			
2997877	o Large	<input type="checkbox"/>	179,00 €	188,85 €			
2997878	o X-Large	<input type="checkbox"/>	179,00 €	188,85 €			
<b>20.04</b>	<b>Support thoracique étroit avec zip neoflex</b>						
2997859	o X-Small	<input type="checkbox"/>	195,00 €	205,73 €	9961008		
2997860	o Small	<input type="checkbox"/>	195,00 €	205,73 €			
2997861	o Medium	<input type="checkbox"/>	195,00 €	205,73 €			
2997862	o Large	<input type="checkbox"/>	195,00 €	205,73 €			
2997863	o X-Large	<input type="checkbox"/>	195,00 €	205,73 €			
<b>Dispositifs de positionnement de l'épaule</b>							
<b>Harnais épaule</b>							
<b>20.05</b>	<b>Harnais d'épaules neoflex</b>						
2997892	o Small	<input type="checkbox"/>	119 €	125,55 €	9961008		
2997893	o Medium	<input type="checkbox"/>	119 €	125,55 €			20.05
2997894	o Large	<input type="checkbox"/>	119 €	125,55 €			
2997895	o X-Large	<input type="checkbox"/>	119 €	125,55 €			
<b>20.06</b>	<b>Harnais d'épaules boucle sac à dos neoflex</b>						
2997899	o Small	<input type="checkbox"/>	129 €	136,10 €	9961008		
2997901	o Medium	<input type="checkbox"/>	129 €	136,10 €			20.06
2997902	o Large	<input type="checkbox"/>	129 €	136,10 €			
2997903	o X-Large	<input type="checkbox"/>	129 €	136,10 €			

**Forfait A**  
Concerne toutes les options disponibles et au choix pour les membres supérieurs : **Montant forfaitaire maximal 600€ PLV TTC**

Pour les tailles et les tarifs, consultez la fiche de mesures Neoflex sur [www.vermeiren.fr](http://www.vermeiren.fr)

**MEMBRES INFÉRIEURS - Forfait B**

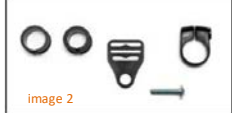
Éléments posturaux pouvant être installés sur tous VHP modulaire,  
conçus pour maintenir, compenser ou corriger le positionnement du corps  
**Prescription d'un ou plusieurs éléments posturaux à hauteur du montant forfaitaire maximal de 600€ PLV**  
Cumulable avec le forfait A membres supérieurs

Sélectionner les options en cochant les cases SVP			Prix public HT	Prix public TTC	PLV* TTC	Code Remboursement											
<b>PAP des membres inférieurs</b>																	
<b>40.02</b>	<b>Maintien de cheville</b>	<b>neoflex</b>															
2998385	<input type="checkbox"/> X-Small	<input type="checkbox"/>	125,00 €	131,88 €	Forfait B Concerne toutes les options disponibles et au choix pour les membres supérieurs : Montant forfaitaire maximal 600€ PLV TTC	9922913											
2998386	<input type="checkbox"/> Small	<input type="checkbox"/>	125,00 €	131,88 €													
2998387	<input type="checkbox"/> Medium	<input type="checkbox"/>	125,00 €	131,88 €													
2998388	<input type="checkbox"/> Large	<input type="checkbox"/>	125,00 €	131,88 €													
2998389	<input type="checkbox"/> X-Large	<input type="checkbox"/>	125,00 €	131,88 €													
		<table border="1"> <thead> <tr> <th colspan="2">A</th> </tr> </thead> <tbody> <tr> <td><b>XS</b></td> <td>14 cm - 17 cm</td> </tr> <tr> <td><b>S</b></td> <td>17 cm - 20 cm</td> </tr> <tr> <td><b>M</b></td> <td>19 cm - 23 cm</td> </tr> <tr> <td><b>L</b></td> <td>22 cm - 29 cm</td> </tr> <tr> <td><b>XL</b></td> <td>28 cm - 33 cm</td> </tr> </tbody> </table>	A		<b>XS</b>	14 cm - 17 cm	<b>S</b>	17 cm - 20 cm	<b>M</b>	19 cm - 23 cm	<b>L</b>	22 cm - 29 cm	<b>XL</b>	28 cm - 33 cm			
A																	
<b>XS</b>	14 cm - 17 cm																
<b>S</b>	17 cm - 20 cm																
<b>M</b>	19 cm - 23 cm																
<b>L</b>	22 cm - 29 cm																
<b>XL</b>	28 cm - 33 cm																
<b>SYSTEMES D'ATTACHE pour sangles néoflex Forfait A et Forfait B</b>																	
		<b>neoflex</b>			Forfait A et/ou Forfait B	9961008/ 9922913											
1920915	Collier de fixation pour tube rond X2 Ø 25cm (image 1)	<input type="checkbox"/>	15,00 €	15,83 €			 image 1  image 2  image 3  image 4										
1920916	Collier de fixation pour tube rond X2 Ø 25cm/22cm/19cm (image 2)	<input type="checkbox"/>	23,00 €	24,27 €													
1920917	Collier de fixation triangulaire pour TRIGO X2 (image 3)	<input type="checkbox"/>	19,00 €	20,05 €													
	Collier de liaison métal (1 choix de diamètre) livré par 2 unités (image 4)																
1920918	<input type="checkbox"/> Ø 19cm	<input type="checkbox"/>	19,00 €	20,05 €													
1920919	<input type="checkbox"/> Ø 22cm	<input type="checkbox"/>	19,00 €	20,05 €													
1920920	<input type="checkbox"/> Ø 25cm	<input type="checkbox"/>	19,00 €	20,05 €													
1920921	<input type="checkbox"/> Ø 29cm	<input type="checkbox"/>	19,00 €	20,05 €													
1920922	<input type="checkbox"/> Ø 30cm	<input type="checkbox"/>	19,00 €	20,05 €													
1920923	<input type="checkbox"/> Ø 35cm	<input type="checkbox"/>	19,00 €	20,05 €													

**Pensez à nos différents systèmes de rampes ultra-pratiques !**



Rampes pliantes 692 avec housse de rangement

longueur 180cm • poids 2x9kg • poids supporté : 2x150kg

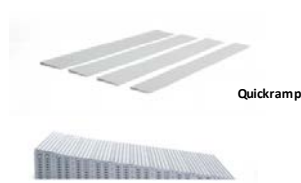

Quickramp

Kit rampes



Rampes sur mesure

Sélectionner les options en cochant les cases SVP			Prix public HT	Prix public TTC	PLV* TTC	Code Remboursement
<b>RAMPES PLIABLES</b>						
8002925	Paire de Rampes 692 (180 cm) avec sacs de rangement	<input type="checkbox"/>	329,00 €	347,10 €	-	-
<b>KITS RAMPES</b>						
8002565	Rampes extérieures Kit N°1 (de 1,8 à 5,5 cm)	<input type="checkbox"/>	69,00 €	72,80 €	-	-
8002566	Rampes extérieures Kit N°2 (de 3,6 à 9,1 cm)	<input type="checkbox"/>	138,00 €	145,59 €	-	-
8002567	Rampes extérieures Kit N°3 (de 7,2 à 12,7 cm)	<input type="checkbox"/>	229,90 €	242,54 €	-	-
8002568	Rampes extérieures Kit N°4 (de 10,8 à 16,3 cm)	<input type="checkbox"/>	327,00 €	344,99 €	-	-
8003004	Rampes extérieures Kit N°5 (de 14,4 à 19,9 cm)	<input type="checkbox"/>	479,00 €	505,35 €	-	-
<b>QUICKRAMPS</b>						
8002582	Kit Quickramp 10 mm	<input type="checkbox"/>	34,50 €	36,40 €	-	-
8002583	Kit Quickramp 12 mm	<input type="checkbox"/>	37,90 €	39,98 €	-	-
8002584	Kit Quickramp 14 mm	<input type="checkbox"/>	43,90 €	46,31 €	-	-
8002585	Kit Quickramp 16 mm	<input type="checkbox"/>	46,90 €	49,48 €	-	-

Sélectionner les options en cochant les cases SVP		Prix public HT	Prix public TTC	PLV* TTC	Code Remboursement
<b>RAMPES SUR MESURE</b> (Cf Fiche de mesure spécifique sur Vermeiren.fr - Produit- Accessoire)					
Sur mesure	Rampes ALPHA	<input type="checkbox"/>	Veuillez vous rapprocher du service commercial		
Sur mesure	Rampes BETA	<input type="checkbox"/>	Veuillez vous rapprocher du service commercial		
Sur mesure	Rampes GAMMA	<input type="checkbox"/>	Veuillez vous rapprocher du service commercial		
<b>TOTAL :</b>					

**Commentaires :**

### Comment choisir mon tricycle?

Le choix de la taille d'un tricycle est déterminé par la longueur totale intérieure de la jambe (A) - (distance totale, jambe tendue, du pli de l'aîne jusqu'au talon) Il faut ensuite comparer ce chiffre aux mesures sol-selle et selle-pédale ci-dessous.



2202	2215	2217	2219
<b>distance sol-selle</b> 50 à 64 cm	61 à 76 cm	72 à 84 cm	81 à 90 cm
<b>distance selle-pédale</b> 39 à 52 cm	48 à 65 cm	59 à 78 cm	64 à 88 cm
à partir de 2 ans Modèles: AZUL - SAMBI	à partir de 6 ans Modèles: HAPPY - SPORTY	à partir de 8 ans Modèles: FREEDOM - E-tricycle	adultes Modèles: LAGOON - VINTAGE - E-tricycle

Outil d'aide pour trouver le tricycle à sa taille



Il vous intéresse? Contactez votre service commercial

### Quelle est la différence entre un pignon fixe et un pignon libre ?

**Un pignon fixe** est un tricycle dont le pignon de la roue arrière, ordinairement monté en roue libre, est monté sans roue libre, c'est-à-dire que la roue arrière est solidaire au pignon. Quand vous pédalez en avant ou en arrière, votre roue tourne dans le sens de pédalage.

**Un pignon libre** est un tricycle dont le pignon de la roue arrière est monté en roue libre, c'est-à-dire que la roue arrière n'est pas solidaire au pignon. Il permet donc au cycliste de ne pas avoir à pédaler tout le temps sans pour autant que les mouvements du pignon ne s'arrêtent.

